

Bedienungsanleitung für den Anlagenbetreiber

VIESMANN

Vitotrol 300

Fernbedienung für einen Heizkreis
Best.-Nr. 7450 790 bis 7450 793



VITOTROL 300



Zuerst informieren

Für Ihre Sicherheit



Bitte befolgen Sie diese Sicherheitshinweise genau, um Gefahren und Schäden für Mensch und Sachwerte auszuschließen.

Bei Gefahr

- Sofort Anlage spannungsfrei schalten, z.B. an der separaten Sicherung oder einem Hauptschalter (außer bei Gasgeruch)
- Absperrventile in den Brennstoffleitungen schließen
- Bei Brand geeigneten Feuerlöscher benutzen

Arbeiten am Gerät

Montage, Erstinbetriebnahme, Inspektion, Wartung und Instandsetzung müssen von autorisierten Fachkräften (Heizungsfachbetrieb/Vertragsinstallationsunternehmen) durchgeführt werden.

Bei Arbeiten an Gerät/Heizungsanlage diese spannungsfrei schalten (z.B. an der separaten Sicherung oder einem Hauptschalter) und gegen Wiedereinschalten sichern.

Inhaltsverzeichnis

Zuerst informieren	
Für Ihre Sicherheit	2
Sofort bedienen	
Ihre Fernbedienung ist voreingestellt	4
Übersicht der Bedien- und Anzeigeelemente	5
Betriebsprogramm wählen (Winter, Sommer)	7
Raumtemperatur ändern (Tag- und Nachttemperatur)	8
Temperaturen und Betriebszustände abfragen	9
Komfortfunktionen nutzen	
Partybetrieb einstellen	10
Sparbetrieb aktivieren	11
Zeitprogramme ändern und abfragen	
Allgemeine Hinweise	12
Raumbeheizung	13
Warmwasserbereitung und Zirkulationspumpe	15
Einstellungen	
Warmwassertemperatur ändern	18
Energiesparenden Betrieb für die Urlaubszeit einstellen	19
Uhrzeit und Datum umstellen	21
Sprache umstellen	22
Grundanzeige ändern	22
Was tun, wenn ...	
Diagnose und Behebung	23
Tipps zum Energiesparen	27
Stichwortverzeichnis	28

Sofort bedienen

Ihre Fernbedienung ist voreingestellt

Die Fernbedienung ist bereits ab Werk auf einen Standardbetrieb eingestellt. Die werkseitige Grundeinstellung können Sie individuell nach Ihren Wünschen ändern.

Wochentag und Uhrzeit (MEZ)

wurden bereits im Werk eingestellt. Winter-/Sommerzeitumstellung erfolgt automatisch.

Betriebsprogramm

ist auf „Heizen und Warmwasser“ eingestellt, d.h. Raumbeheizung und Warmwasserbereitung (falls Warmwasser-Speicher vorhanden) erfolgen gemäß den Zeitprogrammen.

Zeitprogramme

Zwischen 6.00 und 22.00 Uhr erfolgt Raumbeheizung mit normaler Raumtemperatur und zwischen 5.30 und 22.00 Uhr Warmwasserbereitung (falls Warmwasser-Speicher vorhanden).

Zwischen 22.00 und 6.00 Uhr erfolgt Raumbeheizung mit reduzierter Raumtemperatur (ist auf Frostschutz, 3 °C, eingestellt).

Bedienungshinweise

Mit der Fernbedienung Vitotrol 300 können Sie folgende Einstellungen vom Wohnraum aus vornehmen:

- Normale Raumtemperatur
- Reduzierte Raumtemperatur
- Warmwassertemperatur
- Betriebs- und Ferienprogramm
- Zeitphasen für die Raumbeheizung, die Warmwasserbereitung und die Zirkulationspumpe (falls vorhanden)
- Datum und Uhrzeit

Die Einstellungen, außer der „normalen Raumtemperatur“, werden von der Vitotrol 300 zur Regelung Vitotronic und umgekehrt übertragen.

Für Ihren Heizkreis gelten immer die zeitlich zuletzt vorgenommenen Einstellungen.

Zur Einstellung der Warmwassertemperatur können vom Heizungsfachmann Codierungen vorgenommen werden, bitte informieren Sie sich.

Übersicht der Bedien- und Anzeigeelemente

Bedienelemente bei geöffneter Abdeckklappe

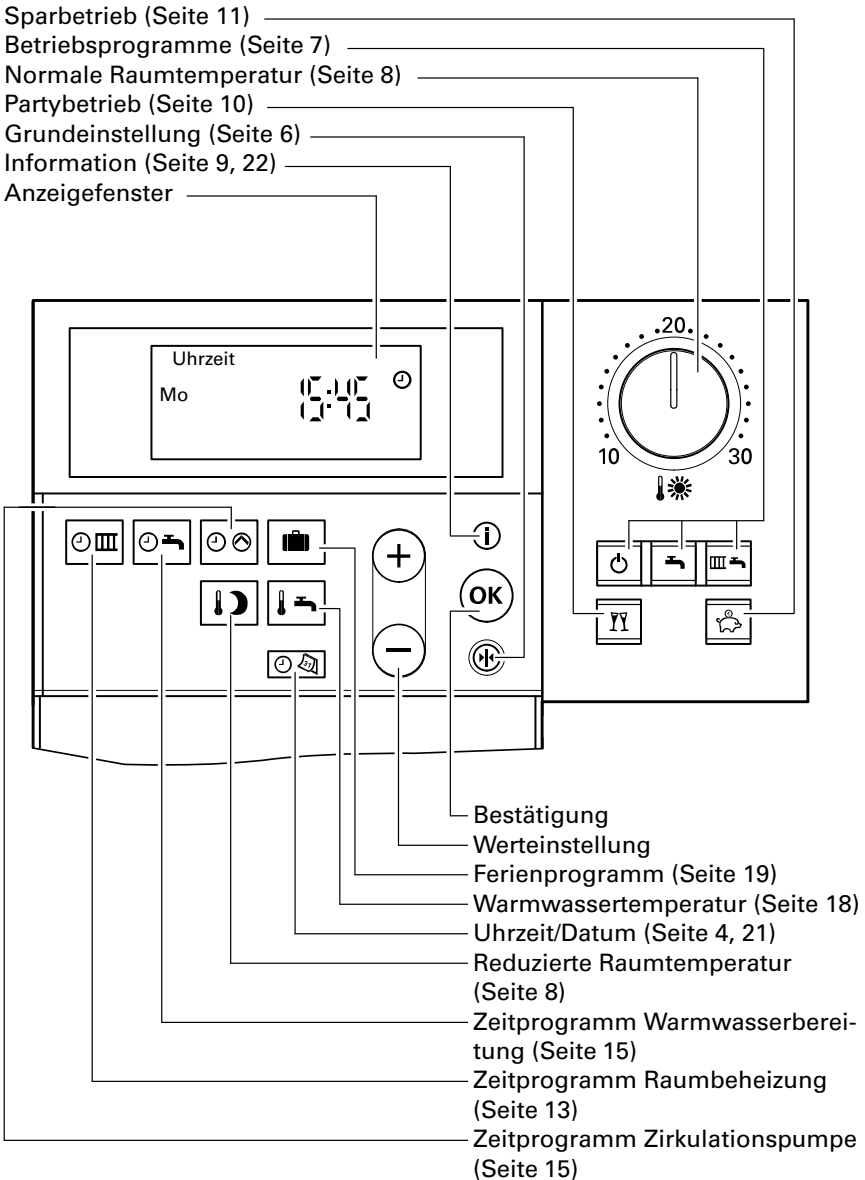

Übersicht der Bedien- und Anzeigeelemente (Fortsetzung)

Symbole im Anzeigefenster

(erscheinen nicht ständig, sondern abhängig von der Anlagenausführung und vom Betriebszustand)

- ❄ bei Frostgefahr
- ☀ bei Raumbeheizung mit normaler Raumtemperatur
- ☾ bei Raumbeheizung mit reduzierter Raumtemperatur
- 🔌 Warmwasserbereitung, Speicherpumpe läuft
- ⌚ Heizkreispumpe läuft
- ▲ Mischer auf
- ▼ Mischer zu
- 🔥 Brenner ein
- 📶 Funkuhrempfang

Kontrasteinstellung im Anzeigefenster

Klappe der Bedieneinheit öffnen und

- ⊙ drücken, gleichzeitig mit ⊕ bzw. ⊖ den Kontrast einstellen.

Grundeinstellung ⊕

Alle geänderten Werte werden auf die werkseitige Grundeinstellung zurückgesetzt.

Blinkende Werte

Im Anzeigefenster blinkende Angaben weisen darauf hin, dass Änderungen vorgenommen werden können.

Hinweise!

Wenn die mitgelieferten Batterien eingebaut sind, wird nach Betätigung einer beliebigen Taste die Beleuchtung eingeschaltet und nach ca. 30 Sekunden nach der letzten Bedienung ausgeschaltet.

Wenn Einstellungen an der Fernbedienung nicht vorgenommen werden können, z.B. durch entsprechende Codierungen durch Ihren Heizungsfachmann, wird im Anzeigefenster „Ohne Funktion“ angezeigt.

Betriebsprogramm wählen (Winter, Sommer)

Betriebsprogramm mit den Tasten

,  oder  wählen.



Heizen und Warmwasser

Beispiel: Winter und Übergangszeiten.

- Raumbeheizung mit abwechselnd normaler und reduzierter Raumtemperatur (Frostschutz) gemäß dem eingestellten Zeitprogramm
- Warmwasserbereitung (falls Warmwasser-Speicher vorhanden) und Zirkulationspumpe (falls vorhanden) gemäß dem eingestellten Zeitprogramm ein
- Frostschutz des Heizkreises

Hinweis!

Wenn die Taste beleuchtet ist, erscheint

- während der Raumbeheizung mit normaler Raumtemperatur das Symbol „☀“,
- während der Raumbeheizung mit reduzierter Raumtemperatur größer als 3°C das Symbol „☾“ (siehe Seite 8).

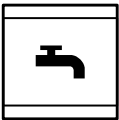

Nur Warmwasser

Beispiel: Sommer.

- keine Raumbeheizung
- Warmwasserbereitung (falls Warmwasser-Speicher vorhanden) und Zirkulationspumpe (falls vorhanden) gemäß dem eingestellten Zeitprogramm ein
- Frostschutz des Heizkreises

Hinweis!

Bei Anlagen ohne Warmwasser-Speicher wird nach Betätigen dieser Taste „Ohne Funktion“ angezeigt.

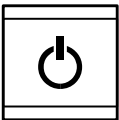

Abschaltbetrieb

- keine Raumbeheizung
- keine Warmwasserbereitung
- Frostschutz des Heizkreises

Hinweis!

Die Umwälzpumpen werden alle 24 Stunden kurz eingeschaltet, damit sie sich nicht festsetzen.

Raumtemperatur ändern

Im Betriebsprogramm „Heizen und Warmwasser“ erfolgt Raumbeheizung mit abwechselnd „normaler Raumtemperatur“ und „reduzierter Raumtemperatur“ gemäß dem eingestellten Zeitprogramm (siehe Seite 12).

Normale Raumtemperatur (Tagtemperatur) ändern

Beispiel:

Für die Zeiten, in denen Sie eine behagliche warme Wohnung wünschen.

Werkseitige Grundeinstellung:
20 °C von 6.00 bis 22.00 Uhr.
„Normale Raumtemperatur“ ist von
10 bis 30 °C einstellbar.

Mit Drehknopf „↓☀“ den gewünschten Temperaturwert einstellen.

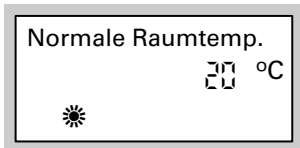

Reduzierte Raumtemperatur (Nachttemperatur) ändern

Beispiel

Für die Schlafenszeit oder die Zeiten, in denen Sie sich nicht in der Wohnung aufhalten.



Werkseitige Grundeinstellung:
Frostschutz 3 °C
von 22.00 bis 6.00 Uhr.
„Reduzierte Raumtemperatur“ ist
von 4 bis 37 °C einstellbar.

Drücken Sie folgende Tasten:

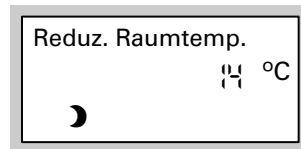
1.  für „Reduz. Raumtemp.“; der bisher eingestellte Temperaturwert blinkt.



Wenn der Temperaturwert 3 eingestellt ist, erscheint „Frostschutz“ im Anzeigefenster.

2.  für gewünschten Temperaturwert.
3.  zur Bestätigung; der Temperaturwert blinkt nicht mehr und ist gespeichert.

Temperaturen und Betriebszustände abfragen



Je nach angeschlossenen Komponenten und vorgenommenen Einstellungen können Sie momentane Temperaturen und Betriebszustände abfragen.

- Ferienprogramm mit Ab- und Rückreisetag, wenn eingegeben.
- Außentemperatur
- Kesselwassertemperatur
- Abgastemperatur, wenn Sensor vorhanden.
- Warmwassertemperatur
- Vorlauftemperatur, bei Heizkreis mit Mischer.
- Rücklauftemperatur, bei Heizkreis mit Mischer und wenn Sensor vorhanden.
- Raumtemperatur, wenn Fernbedienung Vitotrol vorhanden.
- Betriebsstunden des Brenners
- Anzahl der Brennerstarts
- Brennstoffverbrauch, wenn vom Heizungsfachbetrieb die entsprechende Einstellung vorgenommen wurde.
- Uhrzeit
- Datum
- Brenner Ein/Aus
- Speicherpumpe Ein/Aus
- Zirkulationspumpe Ein/Aus
- Heizkreispumpe Ein/Aus
- Mischer Auf/Zu, bei Heizkreis mit Mischer
- Sprache

Drücken Sie folgende Tasten:

1.  für „**Außentemperatur**“.



2.  für weitere Abfragen.
3.  für Beenden der Abfrage.



Partybetrieb einstellen

Wenn Sie kurzzeitig und unabhängig vom eingestellten Betriebs- und Zeitprogramm heizen und Warmwasser (falls Warmwasser-Speicher vorhanden) haben möchten.

Drücken Sie folgende Tasten:

1.  für „**Partybetrieb**“; der Wert der Partytemperatur blinkt.



2. Wenn Sie die Partytemperatur ändern wollen:
 für gewünschten Temperaturwert.
3.  zur Bestätigung; der Temperaturwert blinkt nicht mehr und ist gespeichert.



Partybetrieb beenden

-  für Partybetrieb beenden; die Tastenbeleuchtung erlischt.



Hinweis!

Im Betriebsprogramm „Heizen und Warmwasser“ endet der Partybetrieb automatisch mit dem nächsten Umschalten auf Raumbeheizung mit „normaler Raumtemperatur“.



Einmalige Warmwasserbereitung außerhalb der programmierten Zeitphasen

- nicht im Betriebsprogramm  und nicht während des Ferienprogramms „“
- Warmwassertemperatur muss unter dem eingestellten Sollwert liegen (siehe Seite 18)

Drücken Sie folgende Tasten:

1.  für „**Partybetrieb**“.
2.  zur Bestätigung; die Warmwasserbereitung beginnt.
3. Nach ca. 10 Sekunden nochmals  drücken.

Sparbetrieb aktivieren

Wenn Sie kurzzeitig im Heizbetrieb mit normaler Raumtemperatur besonders energiesparend heizen möchten.
Im Sparbetrieb wird die eingestellte Raumtemperatur automatisch abgesenkt. Sparbetrieb ist nur im Betriebsprogramm „ “ (siehe Seite 7) möglich.

Sparbetrieb aktivieren

 für „Sparbetrieb“.



Sparbetrieb beenden

 für Sparbetrieb beenden;
die Tastenbeleuchtung erlischt.

Hinweis!

Der Sparbetrieb endet automatisch mit dem nächsten Umschalten auf Raumbeheizung mit „reduzierter Raumtemperatur“.

Allgemeine Hinweise



Sie können Zeitprogramme für die Raumbeheizung, die Warmwasserbereitung (falls Warmwasser-Speicher vorhanden) und die Zirkulationspumpe (falls vorhanden) einstellen. Die Zirkulationspumpe stellt sicher, dass an den Zapfstellen kurzfristig warmes Wasser zur Verfügung steht.

Ein Zeitprogramm besteht aus 4 Zeitphasen, d.h.

- bei der Raumbeheizung kann bis zu 4-mal pro Tag zwischen „Normaler Raumtemperatur“ und „Reduzierter Raumtemperatur“ hin- und hergeschaltet werden
- Warmwasserbereitung und Zirkulationspumpe können bis zu 4-mal pro Tag ein- und ausgeschaltet werden.

Werkseitig ist für alle Wochentage die Zeitphase 1 eingestellt, d.h. in dieser Zeit werden Ihre Räume mit normaler Raumtemperatur beheizt, wird Warmwasser bereitet und die Zirkulationspumpe läuft.

Den Zeitprogrammen sind folgende Tasten zugeordnet:

Taste	Zeitprogramm für die	Werkseitige Grundeinstellung
	Raumbeheizung	normale Raumtemperatur: von 6.00 bis 22.00 Uhr
	Warmwasserbereitung	ein: 5.30 bis 22.00 Uhr
	Zirkulationspumpe	ein: 5.30 bis 22.00 Uhr

Sie können Zeitprogramme für alle Wochentage **gleich** oder für jeden Wochentag **individuell** einstellen.



Bitte beachten Sie die Reaktionszeit Ihrer Heizungsanlage bei der Einstellung der Zeitprogramme. Wählen Sie Beginn und Ende entsprechend **früher**.



Raumbeheizung

Drücken Sie folgende Tasten:

1.  für „Zeitprogramm Heizen“.

Hinweis!

Wenn Sie die Einstellungen für das Zeitprogramm **vorzeitig beenden** möchten, erneut  drücken und mit  bestätigen.

2. / bis „1-7“ erscheint, wenn Sie für alle Wochentage gleiche Zeitphasen einstellen möchten

Zeitpro. Heizen 1-7

oder „Mo“, „Di“ usw. erscheint, wenn Sie für den angezeigten Wochentag andere Zeitphasen einstellen möchten.

Zeitpro. Heizen Mo



Hinweis!

Wenn für einzelne Wochentage unterschiedliche Zeitphasen eingestellt sind und Sie möchten wieder für alle Wochentage gleiche Zeitphasen einstellen, drücken Sie bei Anzeige „1-7“ . **Alle** Zeitphasen werden in den Anlieferungszustand gesetzt (siehe Seite 12).



3.  zur Bestätigung; „Heiz-Zeitphase 1“ erscheint.

Möchten Sie eine Zeitphase überspringen,  drücken.

4.  zur Bestätigung; „Heiz-Phase 1 Ein“ erscheint.

5. / für Anfangszeitpunkt der Heiz-Phase.

6.  zur Bestätigung; „Heiz-Phase 1 Aus“ erscheint.

7. / für Endzeitpunkt der Heiz-Phase.

8.  zur Bestätigung; „Heiz-Phase 2 Ein“ erscheint.

9. Für die Einstellung von Beginn und Ende der Heiz-Phasen 2 bis 4 wie in den Punkten 5 bis 8 beschrieben verfahren.

Raumbeheizung (Fortsetzung)

Zeitphasen abfragen

Wie auf Seite 13 beschrieben vorgehen, ohne jedoch \oplus und \ominus zu betätigen.

Zeitphasen im Überblick

Drücken Sie folgende Tasten:

$\text{☐}/\text{ⓘ}$ gleichzeitig gedrückt halten; die eingestellten Zeitphasen erscheinen auf einem Zeitstrahl.

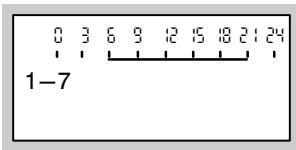

Zeitphasen löschen

Beispiel:

Sie möchten ganztags mit reduzierter Raumtemperatur heizen.

Drücken Sie folgende Tasten:

1. ☐ für „Zeitprogramm Heizen“
2. OK bis gewünschte „Heiz-Phase Aus“ erscheint.
3. \ominus bis für den Endzeitpunkt die Anzeige „-- : --“ erscheint.

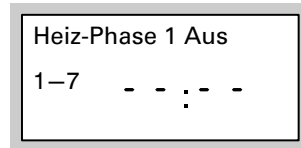

4. OK zur Bestätigung, bis die Angabe der Uhrzeit erscheint.

Warmwasserbereitung und Zirkulationspumpe

Im Zeitprogramm für die Warmwasserbereitung und die Zirkulationspumpe ist **Automatik-Betrieb** eingestellt, d.h. die Warmwasserbereitung erfolgt parallel zum Zeitprogramm für die Raumbeheizung, beginnt jedoch 30 Minuten früher.

Die Zirkulationspumpe läuft parallel zum Zeitprogramm für die Warmwasserbereitung.



Wenn Sie keinen Automatik-Betrieb wünschen, können Sie auch **individuelle** Zeitprogramme einstellen.

Wenn Sie eine **einmalige Warmwasserbereitung** außerhalb des eingestellten Zeitprogramms wünschen, siehe Seite 10.

Im Folgenden wird die Einstellung eines Zeitprogramms am Beispiel der Warmwasserbereitung erläutert. Verfahren Sie bei der Einstellung des Zeitprogramms für die Zirkulationspumpe analog, beachten Sie dabei die Tabelle auf Seite 12.

Automatik-Betrieb einstellen (falls erforderlich)

Drücken Sie folgende Tasten:



1.  für „Zeitprogramm Warmwasser“.
2.  für „Automatik?“, wenn „Automatik?“ noch nicht im Anzeigefenster erscheint.
3.  zur Bestätigung; die Anzeige wechselt auf die Angabe der Uhrzeit.



Individuelles Zeitprogramm einstellen

Drücken Sie folgende Tasten:

1.  für „Zeitprogramm Warmwasser“.

Hinweis!

Wenn Sie die Einstellungen für das Zeitprogramm **vorzeitig beenden** möchten, erneut  drücken und mit  bestätigen.

2.  für „Individuell?“, wenn „Individuell?“ noch nicht im Anzeigefenster erscheint.
3.  zur Bestätigung.

Warmwasserbereitung und Zirkulationspumpe (Fortsetzung)

4. \oplus/\ominus bis „1-7“ erscheint, wenn Sie für alle Wochentage gleiche Zeitphasen einstellen möchten

Zeitpro. Warmwass.

1-7

oder
„Mo“, „Di“ usw.
erscheint, wenn Sie für den angezeigten Wochentag andere Zeitphasen einstellen möchten.

Zeitpro. Warmwass.

Mo

5. $\textcircled{\text{OK}}$ zur Bestätigung; „**Warmwasser-Zeitphase 1**“ erscheint.
6. $\textcircled{\text{OK}}$ zur Bestätigung; „**Warmwasser-Phase 1 Ein**“ erscheint.
7. \oplus/\ominus für Anfangszeitpunkt der Warmwasser-Phase.
8. $\textcircled{\text{OK}}$ zur Bestätigung; „**Warmwasser-Phase 1 Aus**“ erscheint.
9. \oplus/\ominus für Endzeitpunkt der Warmwasser-Phase.
10. $\textcircled{\text{OK}}$ zur Bestätigung; „**Warmwasser-Phase 2 Ein**“ erscheint.
11. Für die Einstellung von Beginn und Ende der Warmwasser-Phasen 2 bis 4 wie in den Punkten 7 bis 10 beschrieben verfahren.

Hinweis!

Wenn für einzelne Wochentage unterschiedliche Zeitphasen eingestellt sind und Sie möchten wieder für alle Wochentage gleiche Zeitphasen einstellen, drücken Sie bei Anzeige „1-7“ $\textcircled{\text{OK}}$. **Alle** Zeitphasen werden in den Anlieferungszustand gesetzt (siehe Seite 12).

Möchten Sie eine Zeitphase überspringen, \oplus drücken.

Warmwasserbereitung und Zirkulationspumpe (Fortsetzung)

Zeitphasen abfragen

Wie auf Seite 15 beschrieben vorgehen, ohne jedoch ⊕ und ⊖ zu betätigen.

Zeitphasen im Überblick

Drücken Sie folgende Tasten:

⊖/⊕/ⓘ gleichzeitig gedrückt halten; die eingestellten Zeitphasen erscheinen auf einem Zeitstrahl.

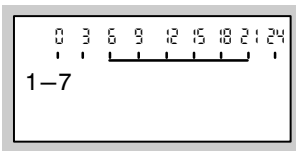

Zeitphasen löschen

Drücken Sie folgende Tasten:

1. ⊖/⊕ für „Zeitprogramm Warmwasser“
2. ⊙ bis gewünschte „Warmwasser-Phase Aus“ erscheint.
3. ⊖ bis für den Endzeitpunkt die Anzeige „--:--“ erscheint.
4. ⊙ zur Bestätigung, bis die Angabe der Uhrzeit erscheint.

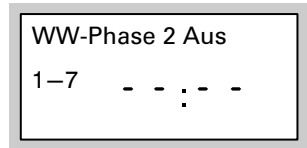



Warmwassertemperatur ändern

Drücken Sie folgende Tasten:

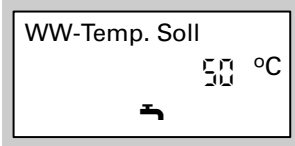
1.  der bisher eingestellte Temperaturwert blinkt.



2.  für gewünschten Temperaturwert.
3.  zur Bestätigung; der Temperaturwert blinkt nicht mehr und ist gespeichert.

Energiesparenden Betrieb für die Urlaubszeit einstellen



Wenn Sie in Urlaub fahren und Ihren Heizkreis auf minimalen Energieverbrauch einstellen wollen, wählen Sie das Ferienprogramm oder Abschaltbetrieb (siehe „Betriebsprogramm wählen“ auf Seite 7).



Ferienprogramm

Beispiel:

Zum Schutz von Zimmerpflanzen im Winterurlaub und wenn Ihre Wohnung bei Ihrer Rückkehr aus dem Urlaub beheizt sein soll.

- Bei eingestelltem Betriebsprogramm „**III** “ erfolgt während des Ferienprogramms die Raumbeheizung mit der eingestellten „reduzierten Raumtemperatur“ (siehe Seite 8), aber **keine** Warmwasserbereitung. Das Ferienprogramm startet um 0.00 Uhr des auf den Abreisetag folgenden Tages und endet um 0.00 Uhr des Rückreisetages, d.h. am Ab- und Rückreisetag ist das eingestellte Zeitprogramm für die Raumbeheizung und Warmwasserbereitung aktiv.
- Bei eingestelltem Betriebsprogramm „**IV** “ erfolgt während des Ferienprogramms **nur** Frostschutzüberwachung der Heizungsanlage. Am Ab- und Rückreisetag erfolgt Warmwasserbereitung nach dem eingestellten Zeitprogramm.

Hinweis!

*Bitte beachten Sie, dass das Ferienprogramm auf **alle** Heizkreise der Heizungsanlage wirkt.*

Wenn Sie eine Änderung wünschen, wenden Sie sich bitte an Ihren Heizungsfachbetrieb.

Energiesparenden Betrieb für die Urlaubszeit einstellen



Drücken Sie folgende Tasten:

1.  für „**Ferienprogramm**“.

Hinweis!



Wenn Sie das Ferienprogramm während der Einstellung löschen wollen, erneut  drücken.

2.  für „**Abreisetag**“ (aktuelles Datum).

3.  /  für Datum des gewünschten Abreisetages.







4.  zur Bestätigung; „**Rückreisetag**“ (auf den Abreisetag folgendes Datum) erscheint.

5.  /  für Datum des gewünschten Rückreisetages.



6.  zur Bestätigung.

7. Temperatur während des Ferienprogramms einstellen:

-  drücken.
- Mit  bzw.  den gewünschten Wert einstellen.
- Mit  bestätigen; der Temperaturwert blinkt nicht mehr und ist gespeichert.



Hinweis!

Diese Temperatur gilt auch für die reduzierte Raumtemperatur außerhalb des Ferienprogramms.

Wenn das Datum des Abreisetages abgelaufen ist, erscheinen im Anzeigefenster „Ferienprogramm“ und das aktuelle Datum.

Wenn das Datum des Rückreisetages erreicht ist, erscheint im Anzeigefenster die Uhrzeit.



Hinweis!

Wenn Sie das Ferienprogramm vorzeitig löschen wollen, erneut  drücken und „Löschen? Ja“ mit  bestätigen.



Uhrzeit und Datum umstellen

Uhrzeit und Datum sind werkseitig eingestellt und können manuell geändert werden.

Drücken Sie folgende Tasten:

1.  für „Uhrzeit“.
2.  für gewünschte Uhrzeit.



3.  zur Bestätigung;
„Datum“ erscheint.
4.  für gewünschtes Datum.

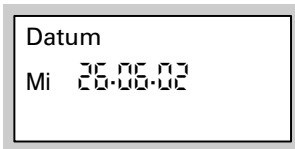

5.  zur Bestätigung.

Sprache umstellen

Drücken Sie folgende Tasten:

1. **i** für „**Außentemperatur**“.

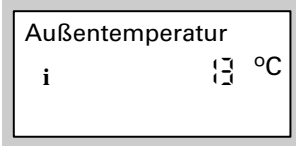

2. **⊖** für gewünschte Sprache.

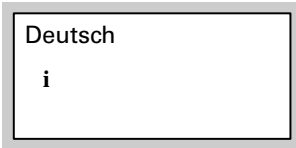

3. **OK** zur Bestätigung.

Grundanzeige ändern

Wenn Sie eine andere Anzeige als die der Uhrzeit wünschen, wie folgt vorgehen:

Drücken Sie folgende Tasten:

1. **i** für „**Außentemperatur**“.

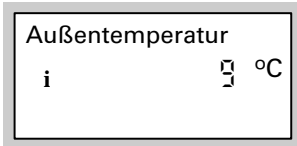

2. **+/-** für gewünschte Anzeige.

3. **OK** zur Bestätigung.

Auswahl:

- Außentemperatur
- Vorlauftemperatur*¹
- Kesseltemperatur
- Warmwassertemperatur*¹
- Rücklauftemperatur*¹
- Raumtemperatur
- Abgastemperatur*¹
- Uhrzeit
- Datum

*¹Nur, wenn der entsprechende Sensor vorhanden ist.

Diagnose und Behebung

Liegt eine Störung an Ihrer Heizung vor, wird diese im Anzeigefenster angezeigt.

Sie können selbst anhand einer Abfrage im Anzeigefenster den Störungscode ablesen und diesen Ihrem Heizungsfachbetrieb nennen.

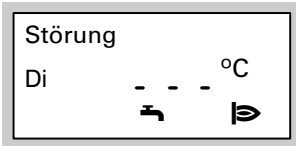

Drücken Sie folgende Tasten:

1. für Störungssuche.

Beispiel

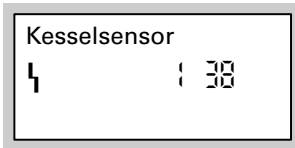

- Störungsanzeige
- Fehlernummer
- Sensorbezeichnung
≙ Steckerbezeichnung
- Unterbrechung
oder
- Kurzschluss

2. für „Quittieren“.

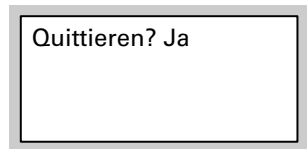



3. / für „Ja“ oder „Nein“.
Mit „Quittieren? Ja“ bestätigen Sie, dass Sie die Störung wahrgenommen haben.
4. zur Bestätigung.





Hinweis!

Wenn die Störung nicht behoben wird, erscheint um 7.00 Uhr des nächsten Tages die Störungsmeldung erneut.

Diagnose und Behebung (Fortsetzung)

Quittierte Störungsmeldung aufrufen

1.  für ca. 2 Sekunden drücken.
2.  für Anzeige weiterer Störungen drücken, falls mehrere Störungen vorliegen.

Was tun, wenn ...	Ursache	Behebung
... es tagsüber kalt, nachts warm ist	Uhrzeit nicht richtig eingestellt	Uhrzeit richtig einstellen (Seite 21)
	Fernbedienung falsch programmiert bzw. eingestellt	Temperaturen (Seite 8), Zeitprogramm (Seite 12) bzw. Einstellung des Betriebsprogramms (Seite 7) prüfen und ggf. korrigieren
... die Raumtemperatur bei niedriger Außentemperatur nicht ausreichend hoch ist	Fernbedienung falsch programmiert bzw. eingestellt	Temperaturen (Seite 8), Zeitprogramm (Seite 12) bzw. Einstellung des Betriebsprogramms (Seite 7) prüfen und ggf. korrigieren
	Heizkennlinien-Einstellung an der Regelung ist falsch	Heizkennlinien-Einstellung prüfen und ggf. korrigieren lassen
... die Räume kalt sind, obwohl der Brenner in Betrieb ist	Uhrzeit nicht richtig eingestellt	Uhrzeit richtig einstellen (Seite 21)
	Betriebsprogramm „  “ oder „  “ sind eingestellt (entsprechende Taste ist beleuchtet)	Betriebsprogramm „  “ einstellen (Seite 7)
	Nur bei Betrieb mit Warmwasser-Speicher: Vorrang der Warmwasserbereitung ( im Anzeigefenster)	Abwarten, bis Warmwasser-Speicher aufgeheizt ist ( erlischt im Anzeigefenster)

Diagnose und Behebung (Fortsetzung)

Was tun, wenn ...	Ursache	Behebung
... „Störung“ blinkend im Anzeigefenster erscheint	Störung an der Heizungsanlage	Störung notieren und Heizungsfachbetrieb benachrichtigen (Seite 23)
... im Anzeigefenster „Ohne Funktion“ erscheint	Die gedrückte Bedientaste hat keine Funktion, z.B.  , wenn kein Warmwasser-Speicher angeschlossen ist	
... die Beleuchtung des Anzeigefensters ausfällt	Batterien verbraucht	Batterien wechseln (siehe Seite 26). Entsorgung Batterien/Akkus gehören nicht in den Hausmüll. Geben Sie bitte verbrauchte Batterien/Akkus in den dafür eingerichteten Sammelstellen ab.

Diagnose und Behebung (Fortsetzung)

Batterien wechseln

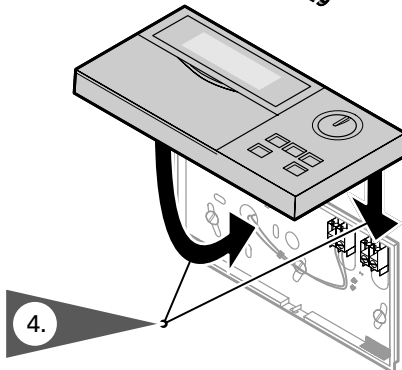
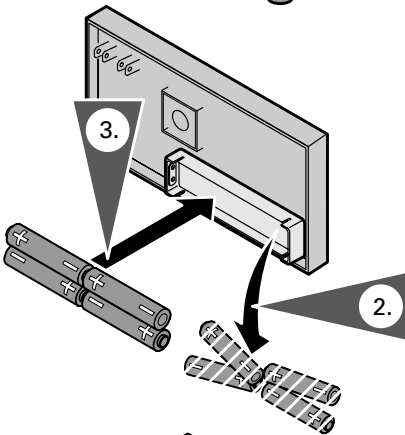
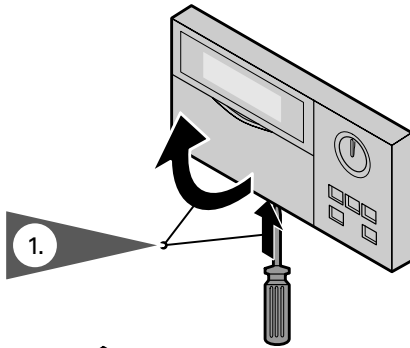

1. Oberteil der Fernbedienung ausrasten.
2. Batterien auf der Rückseite herausnehmen.
Hinweis!
Elektronikleiterplatte nicht berühren (elektrostatische Aufladung).
3. Batterien entsprechend der Abbildung einlegen.
Nicht schadstoffhaltige Alkali-Mangan Batterien TYP MICRO-LR03 (AAA) verwenden.
4. Oberteil aufsetzen und einrasten.

Tipps zum Energiesparen

Neben der Nutzung der Vorteile einer modernen Heizungsanlage können Sie durch Ihr Verhalten zusätzlich Energie sparen.

Folgende Maßnahmen helfen Ihnen dabei:

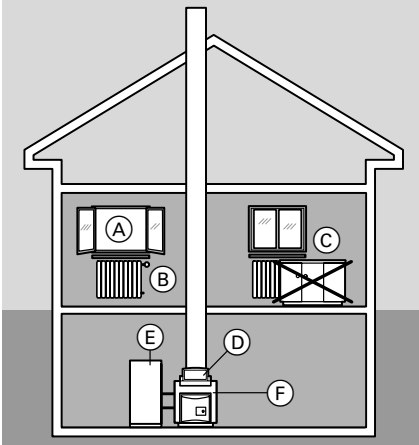

- richtiges Lüften
Fenster (A) kurzzeitig ganz öffnen und dabei die Thermostatventile (B) schließen
- nicht überheizen
eine Raumtemperatur von 20 °C anstreben, jedes Grad Raumtemperatur weniger spart bis zu 6% Heizkosten
- Roll-Läden (falls vorhanden) an den Fenstern bei einbrechender Dunkelheit schließen
- Thermostatventile (B) richtig einstellen
- Heizkörper (C) und Thermostatventile (B) nicht zu stellen
- Einstellmöglichkeiten der Regelung (D) nutzen, z.B. „normale Raumtemperatur“ im Wechsel mit „reduzierter Raumtemperatur“
- Warmwassertemperatur des Warmwasser-Speichers (E) an der Regelung (D) einstellen
- kontrollierter Verbrauch von Warmwasser:
Ein Duschbad erfordert in der Regel weniger Energie als ein Vollbad

Stichwortverzeichnis

A

Abfragen von Temperaturen und Betriebszuständen, 9
Abschaltbetrieb, 7, 19
Anzeigeelemente, 5, 6
Anzeigefenster, 5, 6
Arbeiten am Gerät, 2
Automatik-Betrieb, 15

B

Batteriewechsel, 26
Bedienelemente, 5, 6
Bedienhinweise, 4
Beleuchtung des Anzeigefensters, 6
Betriebsprogramm wählen, 7
Betriebszustände abfragen, 9

D

Datum ändern, 5, 21
Diagnose, 23

E

Eingestellte Heizzeiten ändern, 13
Einmalige Warmwasserbereitung, 10, 15
Energiesparen, 11, 19, 27
Entsorgungshinweis, 25

F

Fehler (Störungen), 23
Ferienprogramm einstellen, 19
Frostschutz, 4, 7, 8

G

Gasgeruch, 2
Gefahr, 2
Grundanzeige ändern, 22
Grundeinstellung, 4, 5, 6

H

Heizen und Warmwasser, 4, 7
Heizenergie sparen, 11, 19, 27
Heizzeiten ändern, 13
Hinweise zur Sicherheit, 2

I

Individuelle Zeitprogramme, 12, 15
Inhaltsübersicht, 3
Ist-Temperaturen abfragen, 9

K

Kontrasteinstellung, 6

N

Nachttemperatur, 8
Normale Raumtemperatur (Tagtemperatur), 4, 5, 8

P

Partybetrieb „ \overline{II} “, 10
Partytemperatur einstellen, 10
Programme einstellen, 12

R

Raumtemperatur ändern, 8
Reduzierte Raumtemperatur (Nachttemperatur), 4, 5, 8

Stichwortverzeichnis (Fortsetzung)**S**

Schaltzeiten, 12
 Sensorfehleranzeige, 23
 Sicherheitshinweise, 2
 Sommerbetrieb, 7
 Sparbetrieb „☼“, 11
 Sprache umstellen, 22
 Standardbetrieb, 4
 Störungen beheben, 24
 Störungsanzeige, 5, 23
 Störungsmeldungen
 (Was tun, wenn ...), 23
 Störungsmeldungen aufrufen, 24
 Störungsmeldungen quittieren, 23
 Symbole im Anzeigefenster, 6

T

Tagtemperatur, 8
 Temperaturen abfragen, 9
 Temperaturen einstellen, 5, 8

U

Uhrzeit ändern, 5, 21
 Urlaub, 19

V

Voreinstellung an der Fernbedie-
 nung, 4

W

Warmwasser, 4, 5, 7
 Warmwasserbereitung (Automatik-
 Betrieb), 5, 12, 15
 Warmwassertemperatur abfragen, 9
 Warmwassertemperatur ändern, 18
 Was tun, wenn..., 23
 Werkseitige
 Grundeinstellung, 4, 5, 6
 Winterbetrieb, 7

Z

Zeitphasen löschen, 14, 17
 Zeitprogramme
 ■ für die Raumbeheizung, 4, 5, 12,
 13
 ■ für die Warmwasserbereitung, 4,
 5, 12, 15
 ■ für die Zirkulationspumpe, 5, 12,
 15
 Zirkulationspumpe, 5, 12, 15

Ihr Ansprechpartner

Für Rückfragen oder Wartungs- und Instandsetzungsarbeiten an Ihrer Heizungsanlage wenden Sie sich bitte an Ihren Heizungsfachbetrieb. Heizungsfachbetriebe in Ihrer Nähe finden Sie z. B. unter www.viessmann.de im Internet.

Viessmann Werke GmbH & Co
D-35107 Allendorf

5581 365 Technische Änderungen vorbehalten!

 Gedruckt auf umweltfreundlichem,
chlorfrei gebleichtem Papier